

直流電源装置 LR-T150W24とテープライトとの接続配線図

承認日
2019. 02. 19

LR-T150W24

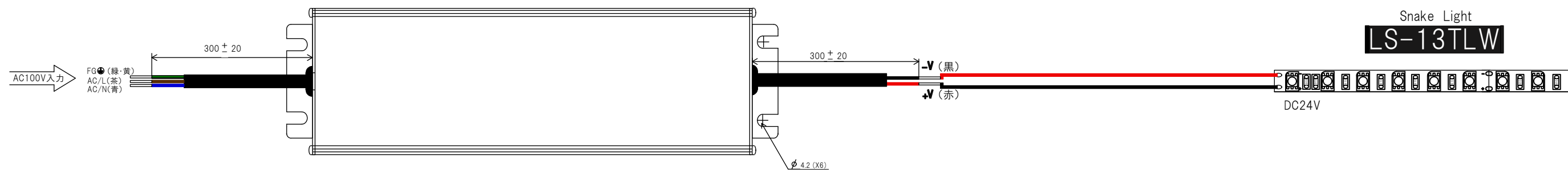

LR-T150W24

